



(HU) HASZNÁLATI ÚTMUTATÓ  
(EN) INSTRUCTIONS FOR USE

(HU) FORRÓLEVEGŐS SÜTŐ  
(EN) AIR FRYER

**ARFRYA04**



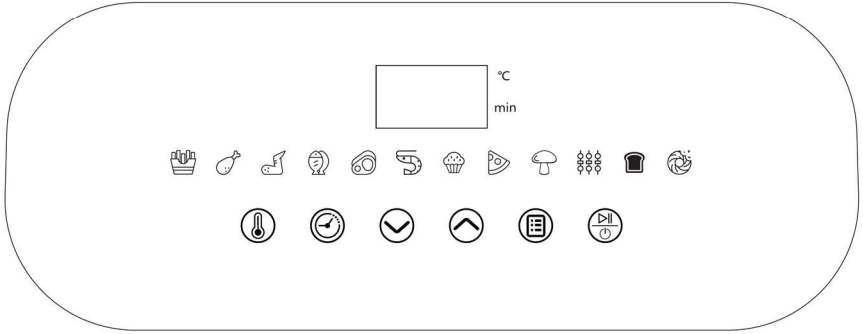
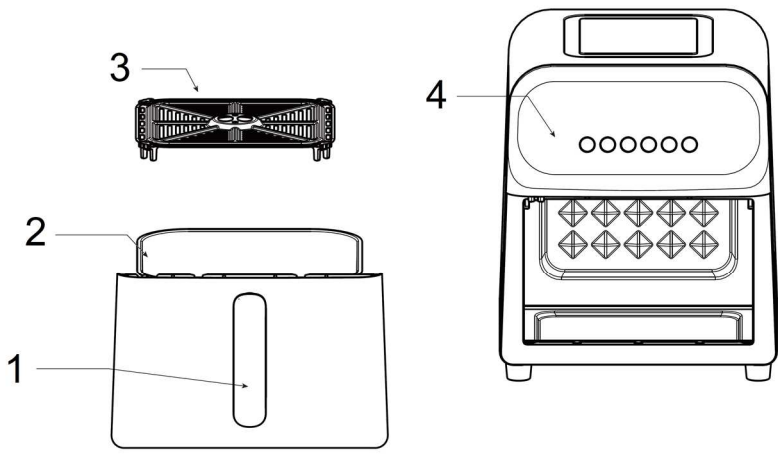

## (HU) FIGYELMEZTETÉSEK

**Figyelem: figyelmesen olvassa el a következő füzetben található óvintézkedéseket, mivel fontos utasításokat tartalmaznak a telepítéssel, használattal és karbantartással kapcsolatban. Fontos utasítások, melyek megőrizendők további hivatkozás céljából.**

- A készüléket 8 éves és annál idősebb gyermekek, valamint mozgássérült, érzékszervi vagy értelmi fogyatékkal élő személyek vagy olyan személyek, akik nem rendelkeznek a szükséges tapasztalatokkal vagy ismeretekkel, kizárólag megfelelő felügyelet mellett, vagy akkor használhatják, ha a készülék biztonságos használatáról tájékoztatást kaptak, és tisztában vannak a vonatkozó veszélyekkel.

- A gyermekek nem játszhatnak a készülékkel.

- A készülék tisztítását és karbantartását gyermekek kizárólag 8 éves kor fölött vagy felügyelet alatt végezhetik.

- A készüléket és annak vezetékeit 8 évesnél fiatalabb gyermekektől távol kell tartani.

- A készüléket tilos külső időzítővel vagy különálló távirányító rendszerrel működtetni.

- Ha megsérül a tápkábel, akkor azt a kockázatok elkerülése érdekében kizárólag a gyártó által jóváhagyott szervizközpontokban lehet kicseréltetni.



**FIGYELEM!** A készülék felületei használat során felmelegszenek

- Az első használat előtt tisztítsa meg a készüléket a „TISZTÍTÁS ÉS KARBANTARTÁS” című részben leírtak szerint.

- A készüléket ne helyezze közvetlenül fal vagy egyéb készülék mellé. Hagyjon legalább 10 cm távolságot a készülék mögött és minden oldalánál.

- A szellőzők elé ne helyezzen akadályokat.

- A készüléket legfeljebb 2000 m tengerszint feletti magasságban lehet használni.

- A készülék 50 Hz-en vagy 60 Hz-en tud működni külön beállítások nélkül.

A csomagolás eltávolítását követően ellenőrizze a készülék esetleges sérüléseinek jeleit. Látható sérülések esetén ne használja és forduljon szakképzett technikushoz.

A csomagolás egyes részeit tartsa gyermekektől távol!

A készülék nem gyermekjáték: elektromos eszköz, amelyet a szükséges elővigyázatossággal kell kezelni.

A készülék csatlakoztatása előtt ügyeljen arra, hogy a hálózati feszültség megegyezzen az adattáblán szereplő értékkel.

A készülék elektromos biztonsága kizárólag akkor garantálható, ha hatékony földelési rendszerhez csatlakoztatják. Ha a csatlakozó és az aljzat nem kompatibilis, akkor az aljzatot kell kicseréltetni egy szakemberrel a megfelelő típusra.

Ne használjon olyan adaptereket vagy hosszabbítókábeleket, amelyek nem felelnek meg a jelenlegi biztonsági követelményeknek, vagy amelyek túllépi az aktuális teherbírási kapacitási korlátokat.

A készüléket válassza le a hálózatról, amikor nem használja.

A dugó aljzatból történő kihúzásához ne a hálózati kábelt vagy magát a készüléket húzza meg.

Az elektromos készülékek használatához be kell tartani néhány alapvető előírást:

- Soha ne érintse meg a készüléket nedves vagy nyirkos kézzel.
- A gyermekeket felügyelettel kell ellátni annak biztosítása érdekében, hogy ne játsszanak a készülékkel.
- A készüléket ne használja meztláb.
- Ne tegye ki a berendezést az időjárás hatásainak (esőnek, napfénynek).
- Ne kezelje durván a készüléket.

Meghibásodás esetén azonnal válassza le a készüléket. Ne kísérelje meg megjavítani, hanem vigye el egy, a gyártó által jóváhagyott szervizközpontba.

Ha úgy dönt, hogy nem kívánja tovább használni a készüléket, ártalmatlanítsa azt a tápkábel levágásával – természetesen a csatlakozóból történő kihúzást követően.

Ha a tápkábel megsérül, akkor azt kizárólag a gyártó által jóváhagyott szervizközpontban lehet kicserélni.

A berendezés meghibásodása vagy helytelen működése esetén azonnal válassza le az áramforrásból. Ne kísérelje meg megjavítani, hanem vigye el egy, a gyártó által jóváhagyott szervizközpontba.

A készüléket háztartási elektromos sütőként történő használatra tervezték és gyártották. Bármely egyéb felhasználás helytelennek és veszélyesnek minősül.

Kültéren ne használja a készüléket.

A készüléket biztonsági okokból sosem szabad felnyitni.

Használat során a készüléket lapos felületre kell helyezni.

Annak érdekében, hogy gyermekek ne érhessenek véletlenül a forró alkatrészekhez, a készüléket legalább 85 cm magasan kell elhelyezni.

Tartsa a készüléket gyermekektől és fogyatékkal élő személyektől távol, mivel a tányérok magas hőmérsékletre melegednek fel. **Figyelem: a belső és külső felületek a használat során felforrósodhatnak.**

Ne helyezze a kábelt hőforrások közelébe.

A készüléket ne helyezze egyéb sütők, mikrohullámú sütők fölé vagy alá vagy gáz főzőlapok alá.

A készüléket ne helyezze közvetlenül fal vagy egyéb készülék mellé. Hagyjon legalább 10 cm távolságot a készülék mögött és minden oldalánál.

A szellőzők elé ne helyezzen akadályokat.

A készüléket ne mozgassa bekapcsolt állapotban, amikor forró és ételt tartalmaz.

Figyelem: ne használja a készüléket függönyök vagy egyéb gyúlékony anyagok közelében.

A kosár kinyitásakor és a kosár kinyitása után ügyeljen a készülékből esetlegesen távozó forró gőzre.

# (HU) MŰSZAKI INFORMÁCIÓK

(lásd a képet a 2. oldalon)

1	A tartály fogantyúja
2	Tartály
3	Kosár
4	Kezelőfelület
°C/ Min	Kijelző (hőmérsékletet és idő)
	Multifunkciós gomb (bekapcsolás/kikapcsolás/megállítás/elindítás)

	Programválasztó gomb
	Hőmérséklet-szabályozó gomb
	Sütési idő beállítása
	Hőmérséklet vagy az idő növelése
	Hőmérséklet vagy az idő csökkentése

Műszaki adatok: lásd a készüléken lévő címkét.

## (HU) HASZNÁLATI ÚTMUTATÓ

### Élelmiszerrel való érintkezés

Csak ezek az alkatrészek érintkezhetnek élelmiszerrel, a feltüntetett feltételek mellett:

Élelmiszerrel érintkező alkatrészek	Ételfajták	Maximum hőmérséklet	Maximális érintkezési idő
Tartály (2)	Összes	200 °C	90 perc
Kosár (3)			

- Ezek az alkatrészek csak ezzel a készülékkel használhatók. Ne használja az alkatrészeket külön-külön más alkalmazásokhoz.

- **A készülék első használata előtt mossa ki az élelmiszerrel érintkezésre szánt részeket a Karbantartás című részben leírtak szerint.**

### HASZNÁLATI UTASÍTÁS AZ ELSŐ HASZNÁLATHOZ

A készülék első használatba vétele előtt működtesse a készüléket 15 percig maximális hőmérsékleten üresen, jól szellőző helyen, hogy a belső részekben található, gyártásból származó esetleges maradványok miatt keletkező szagok és füstök eltűnjenek.

Húzza ki a csatlakozót a konnektorból, és várja meg, hogy lehűljön a készülék.

Az első használat előtt tisztítsa meg a készüléket a „TISZTÍTÁS ÉS KARBANTARTÁS” című részben leírtak szerint.

### A KÉSZÜLÉK HASZNÁLATA

- Vegye ki a tartályt (2) a sütőből és helyezze az összetevőket a kosárra (3). Az összetevők előkészítésével kapcsolatos információkat lásd a „PROGRAMOK ÉS BEÁLLÍTÁSOK” bekezdésben.

*Kerülje az ételek fűtőelemmel történő érintkezését. Ne töltsse a kosarat a MAX szintnél tovább, és fordítson különös figyelmet azokra az élelmiszerekre, amelyek sülés közben megdagadnak. A tartályt tilos a kosár nélkül használni.*

**Figyelem: soha ne öntsön olajat vagy más folyadékot a tartályba vagy a kosárba. Olaj csak a „PROGRAMOK ÉS BEÁLLÍTÁSOK” bekezdésben közölt információknak megfelelően használható.**

- Helyezze a tartályt a készülékbe.









- Helyezze a csatlakozót a konnektorba. Majd az  a gomb villogása jelzi, hogy a készülék csatlakoztatva van elektromos hálózathoz.



gombot a gombok engedélyezéséhez.



### KÉZI MŰKÖDTETÉS

- Nyomja meg a  állítsa be a hőmérsékletet a  
- Nyomja meg a  gombot, állítsa be a sütési időt a   gombokkal.











Nyomja meg a gombot a sütés indításához.

### ELŐBEÁLLÍTOTT PROGRAMOK

- Nyomja meg a  gombot, és válasszon egyet az előbeállított programok közül.
- Nyomja meg a  gombot a sütés indításához.

### Sütés közben

A kijelző megjeleníti a beállított hőmérsékletet és a hátralévő sütési időt.

- Nyomja meg a  gombot a hőmérséklet „” gombokkal való beállításához gombot a sütési idő „”   gombokkal.
- Nyomja meg a  gombokkal való módosításához gombot a sütés ideiglenes megállításához   gombokkal.
- Nyomja meg a  (szüneteltetéséhez), és nyomja meg újra a sütés folytatásához.
- Nyomja meg a  gombot körülbelül 3 másodpercig a program megszakításához (a szellőzés bekapcsolva marad néhány másodpercig).

**MEGJEGYZÉS:** Egyes ételeket a sütés felénél meg kell keverni (lásd a „PROGRAMOK ÉS BEÁLLÍTÁSOK” bekezdést). Ilyenkor vegye ki a tartályt a készülékből, és közben figyeljen arra, hogy csak a fogantyúhoz érjen hozzá. A tartály eltávolításakor a készülék kikapcsol. Rázza meg a tartályt, és helyezze vissza a készülékbe. A tartály visszahelyezésekor a sütő újra működésbe lép, és a program onnan folytatódik, ahol meg lett szakítva.

- Az idő leteltével az időzítő hangjelzést ad, a kijelzőn az „End” felirat látható, és a készülék kikapcsol (a szellőzés néhány másodpercig aktív marad).

Vegye ki a tartályt, és ellenőrizze, hogy megsült-e az étel. Ha nem, helyezze vissza még néhány percre a tartályt.

- Ha a sütés befejeződött, vegye ki a tartályt (2), és öntse az ételt egy tiszta, hőálló edénybe.













- Helyezze vissza a tartályt (2) a sütőbe.

- Húzza ki a készüléket a konnektorból, és várja meg, hogy lehűljön.

- Tisztítsa meg a tartályt és a kosarat a „TISZTÍTÁS ÉS KARBANTARTÁS” című részben leírtak szerint.

# (HU) PROGRAMOK ÉS BEÁLLÍTÁSOK

## Programlista

Ikon	Funkció	Előbeállított értékek		Beállítható értékek		Megjegyzések
		Idő (perc)	Hőmérséklet (°C)	Idő (perc)	Hőmérséklet (°C)	
-	Manuális (DIY)	-	-	1 - 90	60 - 200	-
	Hasábburgonya	15	190	10 - 25	160 - 200	Rázza meg 6-7 percenként az ételt.
	Csirkecomb	25	200	10 - 25	160 - 200	Fordítsa meg az ételt 10 perc után
	Csirkeszárnyak	20	200	10 - 25	100 - 200	Fordítsa meg az ételt 10 perc után
	Hal	18	180	10 - 20	160 - 200	Fordítsa meg az ételt 10 perc után
	Marhahús	10	200	10 - 25	100 - 200	Fordítsa meg az ételt 10 perc után
	Garnéla	9	200	5 - 20	160 - 200	Fordítsa meg az ételt 5 perc
	Bögrében sütött sütemény	10	160	10 - 60	100 - 200	-
	Pizza	17	160	10 - 30	100 - 200	-
	Gomba	10	180	5 - 20	100 - 200	-
	Nyáron sütött hús	15	200	10 - 25	100 - 200	-
	Piritós	6	160	5 - 20	100 - 200	-
	Aprósütemények	10	180	10 - 25	100 - 200	-

Az alábbi táblázat különböző ételek elkészítésére vonatkozó tájékoztatást tartalmaz.

A feltüntetett értékek az összetevők méretétől, mennyiségétől és típusától függően változhatnak. Kerülje a rendkívül zsíros ételek (pl. kolbász) sütését.

Étel	Idő (perc)	Hőm. (°C)	megjegyzés
<b>CHIPS</b>			
vékonyra szelt fagyasztott chips	12-25	200	shake
vastagra szelt fagyasztott chips	12-25	200	shake
házi chips *	18-25	180	shake
házi hússzeletek *	18-22	180	shake
	12-25	180	shake
házi készítésű kockaburgonya *		180	
<p>1 - Hámozza meg és szeletelje fel a burgonyát                  2 - Alaposan mossa és szárítsa meg                  3 - Öntsön egy fél evőkanál olajat a táliba, adja hozzá a burgonyát, és keverje össze, hogy megfűszerezze.                  4 - Vegye ki a burgonyát úgy, hogy a felesleges olaj a táliban maradjon. Helyezze a burgonyát a kosárba.                  MEGJEGYZÉS: a ropogósabb burgonya érdekében vágja kisebb szeletekre vagy használjon egy kicsivel több olajat.</p>			
sült burgonya	15-22	180	shake
sült burgonya	18-22	180	shake
<b>HÚS ÉS BAROMFI</b>			
steak	8-16	180	
sertésborda	10-15	180	
hamburger	7-18	180	
kolbász	13-15	180	
csirkemell	10-22	180	
tavaszi tekercs	8-12	200	melegítse elő a készüléket, és rázza folyamatosan
fagyasztott csirke–nuggets	6-15	200	melegítse elő a készüléket, és rázza folyamatosan
fagyasztott halrudacsok	6-15	200	melegítse elő a készüléket
Fagyasztott kenyér	8-15	180	melegítse elő a készüléket
töltött zöldségek	15	180	
<b>SNACKEK</b>			
torta	20-25	160	Használjon speciális sütőtartályokat
pikáns lepények	20-22	180	Használjon speciális sütőtartályokat
muffin	15-18	200	Használjon speciális sütőtartályokat
desszertek	20	160	Használjon speciális sütőtartályokat

## (HU) TISZTÍTÁS ÉS KARBANTARTÁS

**Tisztítás előtt húzza ki a csatlakozót az aljzatból, és várja meg, amíg a készülék lehűl.** Az eszköz tisztításához használjon puha vagy enyhén benedvesített rongyot.

Ne használjon súrolószert vagy vegyi oldószert.

Ne használjon nagyon nedves vegyi anyagokat, folyadékokat vagy rongyot, hogy a víz ne juthasson be a készülékbe és ne okozhasson helyrehozhatatlan károkat.

Soha ne használjon dörzsszivacsot a készülék belsejének tisztításához.

A fűtőellenállás tisztításához kefével vagy száraz ruhával távolítsa el az ételmaradékokat.



A kosár (3) és a tartály (2) tisztításához használjon forró vizet, kézi mosogatáshoz pedig mosogatószert és nem súroló szivacsot; MOSOGATÓGÉPben NEM MOSHATÓ.

Ne tisztítsa az edényt, a kosarat és a készülék belsejét fémszerszámokkal vagy súrolóanyagokkal, hogy elkerülje a tapadásmentes bevonat károsodását.

Ne használja a készüléket, ha a tapadásmentes bevonat megsérült.

**SOHA NE MERÍTSE VÍZBE A KÉSZÜLÉKET.**

## (HU) HIBAEELHÁRÍTÁS

Probléma	Ok	Megoldás
A készülék nem működik	Időzítő kikapcsolva	Állítsa be az időzítőt.
A chips nem sül meg	Túl sok élelmiszer van a kosárban.	Csökkentse a kosárban lévő élelmiszer mennyiségét
	A beállított hőmérséklet túl alacsony.	Növelje a sütési hőmérsékletet
Az étel nem egyenletesen sül át	Sütés során az élelmiszer nemlett átkeverve	Főzze még néhány percig, miközben folyamatosan keveri az ételt, lásd: „PROGRAMOK ÉS BEÁLLÍTÁSOK”
A sült étel nem ropogós	Hagyományos olajsütőkhöz való élelmiszert használt.	Használjon sütőben történő sütésre alkalmas ételeket, vagy nézze meg a „PROGRAMOK ÉS BEÁLLÍTÁSOK” részt
Fehér füst távozik a készülékből.	Zsíros összetevők	A „PROGRAMOK ÉS BEÁLLÍTÁSOK” részben jelzettek szerint kerülje a túl zsíros ételek főzését
	A tartály az előző használatból származó zsírmaradékot tartalmaz	Minden használat után alaposan tisztítsa meg a tartályt és/vagy a kosarat

## (HU) ÁRTALMATLANÍTÁS

### CSOMAGOLÁS

A környezet megóvása érdekében a csomagolóanyagot szakszerűen, a szelektív gyűjtés tiszteletben tartásával kell ártalmatlanítani.

Ellenőrizze az önkormányzat rendelkezéseit.



### FELHASZNÁLÓI INFORMÁCIÓK

„Az elektromos és elektronikus berendezések hulladékairól szóló 2012/19/EU irányelv (WEEE) végrehajtása”, amely a veszélyes anyagok elektromos és elektronikus berendezésekben való csökkentett felhasználására, valamint a hulladék ártalmatlanítására vonatkozik.

 Az áthúzott kerekese szemétygyűjtő szimbólum a berendezésen vagy annak csomagolásán azt jelzi, hogy a terméket élettartama végén a többi hulladéktól elkülönítve kell ártalmatlanítani.

A felhasználónak ezért a leselejtezett készüléket elektromos és elektronikus hulladékok kezelésére szakosodott gyűjtőközpontba kell szállítania.

További részletekért forduljon az illetékes helyi hatósághoz.

A berendezések megfelelően elkülönített gyűjtése a későbbi újrahasznosítás, kezelés vagy környezetbarát ártalmatlanítás során hozzájárul a környezet és az emberi egészség károsodásának megelőzéséhez, és ösztönzi a berendezést alkotó anyagok újrafelhasználását és/vagy újrahasznosítását.

A termék felhasználó általi visszaélészerű ártalmatlanítása a hatályos jogszabályoknak megfelelő közigazgatási bírság kiszabását vonja maga után.

# (HU) GARANCIA

---

## **Feltételek**

### **A garancia a vásárlástól számított 24 hónapig érvényes.**

Ez a garancia csak akkor érvényes, ha azt megfelelően kitöltötte és mellékeli a vásárlás dátumát igazoló adóbizonylatot. A készüléket kizárólag hivatalos szervizközpontunkba kell szállítani.

Garancia alatt a gyártási hibák miatt kezdettől fogva meghibásodott készülékalkatrészek cseréjét, javítását értjük.

A garancián túli termékekre azonban (térítés ellenében) a segítségnyújtás is garantált.

A fogyasztó a fogyasztási cikkek értékesítésére vonatkozó nemzeti jogszabályok által alkalmazandó jogok tulajdonosa; ez a garancia nem sérti ezeket a jogokat.

A gyártó elhárít minden felelősséget az emberekben, állatokban vagy tárgyakban okozott károkért, amelyek a készülék nem rendeltetésszerű használatából és a megfelelő használati utasításban szereplő utasítások be nem tartásából erednek.

## **Korlátozások**

Minden garanciális jog és minden felelősségünk érvényét veszti, ha a készüléket:

- Illetéktelen személy manipulálta.
- Nem megfelelő módon lett használva, tárolva vagy szállítva.

Mindenesetre a termék esztétikájából vagy hasonlóból eredő, a funkciók lényegét nem veszélyeztető teljesítményvesztés nem tartozik a garancia hatálya alá.

Ha a gondos anyagválasztás és az imént vásárolt termék gyártása iránti elkötelezettségünk ellenére hibát talál, vagy információra van szüksége, javasoljuk, hogy hívja fel a helyi forgalmazót.

## (EN) WARNINGS

**Attention: read the precautions contained in the following booklet carefully as they provide important instructions regarding safety during installation, use and maintenance.**

**Important instructions to keep for further reference.**

- This unit can be used by children aged 8 and above and individuals with reduced physical, sensory or mental capacity, or lack of experience or knowledge, if they are provided with adequate supervision or have received instructions regarding the use of safety equipment and that they understand the risks related.
- Children must not play with the unit.
- Cleaning and user maintenance shall not be made by children unless they are older than 8 and supervised.
- Keep the equipment and its cable out of reach of children younger than 8 years of age.
- The appliance must never be operated by means of an external timer or with a separate remote control system.
- If the power cable gets damaged, it has to be replaced only in a service centre approved by the manufacturer, in order to avoid a hazard.

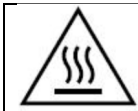

**WARNING! The surfaces are subject to heating up during use**

- Before using the appliance for the first time, clean it as indicated in the “CLEANING AND MAINTENANCE” paragraph.
- Do not position the appliance against a wall or against another appliance. Leave at least 10cm of free space behind, to the sides and over the appliance.
- Keep the vents free of obstruction.
- This appliance is designed for use at an altitude of no more than 2000m above sea level.
- The appliance can operate at 50Hz or 60Hz without adjustments.

After removing the packaging, check the appliance for any signs of damage. In case of visible damage, do not use it and contact a qualified technician.

Do not leave parts of the packaging within the reach of children.

This appliance is not a children's toy: it is an electrical device and must be treated with the necessary caution.

Before connecting the appliance, make sure that the power supply voltage matches the indication on the data plate.

Electrical safety of this appliance is assured only if it has been connected to an effective earthing system.

If the plug and socket are not compatible, the socket has to be replaced with a suitable type by skilled persons.

Do not use adapters or extension cables which do not meet current safety standards or that exceed the current carrying capacity limits.

Unplug the appliance from the mains when not in use.

Do not tug on the power cable or on the appliance itself to remove the plug from the socket.

The use of any electrical appliance requires that a number of basic rules are observed, namely:

- Never touch the appliance with wet or humid hands.
- Children must be supervised to make sure that they do not play with the appliance.
- Do not use the appliance when barefoot.
- Do not leave the appliance exposed to weathering (rain, sunlight).
- Do not subject it to rough handling.

In case of failure, disconnect it at once. Do not attempt to repair it, but take it to a service centre approved by the manufacturer.

If you decide you do not want to use this appliance any longer, disable it by cutting the power cable - of course, after disconnecting it from the socket.

If the power cable gets damaged, it has to be replaced only at a service centre approved by the manufacturer.

In case of a breakdown or malfunctioning of the appliance, disconnect it at once. Do not attempt to repair it, but take it to a service centre approved by the manufacturer.

The appliance has been designed and manufactured to operate as an electric cooker in the home. Any other use is considered inappropriate and dangerous.

Do not use the appliance out of doors.

For safety reasons, the appliance should never be opened.

During use, rest the appliance on a flat surface.

To prevent children from accidentally touching hot components, use the appliance on surfaces that are at least 85 cm high.

Keep the appliance out of reach of children and the disabled since the plates reach high temperatures.

**Attention: the surfaces of the cavity and the container can get very hot during use.**

Do not place the cord near sources of heat.

Do not position the appliance over or under other ovens, microwave ovens or near gas hobs.

Do not position the appliance against a wall or against another appliance. Leave at least 10cm of free space behind, to the sides and over the appliance.

Keep the vents free of obstruction.

Do not move the appliance when on, when it is hot and when it contains food.





Attention: do not use the product near curtains or other combustible materials.

Pay attention to hot steam that could exit the appliance when on or after opening the basket.

## (EN) TECHNICAL INFORMATION

(see the image on page 2)

1	Container handle
2	Container
3	Basket
4	Control Panel
°C/ Min	Display (temperature and time)
	Multifunction key (turn on / turn off / pause / start)

	Key to select programs
	Key to adjust the temperature
	Key to adjust the cooking time
	Key to increase temperature or time
	Key to reduce temperature or time

Technical data: see the label on the appliance.

## (EN) INSTRUCTIONS FOR USE

### Contact with food

Only these parts are intended for contact with food, under the conditions indicated:

Parts intended for contact with food	Types of food	Maximum temperature	Maximum time of contact
Container (2)	All	200°C	90 min
Basket (3)			

- These parts can only be used with this appliance. Do not use the parts separately for other applications.
- **Before using the appliance for the first time wash the parts intended for contact with food as indicated in the Maintenance section.**

### INSTRUCTIONS FOR FIRST USE

Before using the device for the first time, operate it while empty for 15 minutes at the maximum temperature in a well-ventilated area to eliminate any odours and fumes due to possible residual traces from production on the internal parts of the device.

Remove the plug from the power outlet and let the device cool down.

Before using the appliance for the first time, clean it as indicated in the "CLEANING AND MAINTENANCE" paragraph.

### APPLIANCE USAGE

- Remove the container (2) from the fryer and insert the ingredients on the basket (3). Refer to "PROGRAMS AND SETTINGS" paragraph for information regarding the preparation of ingredients.

*Avoid food coming in contact with the heating element. Do not fill the basket beyond the MAX level and pay particular attention to foods that can leaven. Never use the container without the basket.*

**Attention: never pour oil or other liquids in the container or in the basket. Use of oil is only allowed as indicated in the "PROGRAMS AND SETTINGS" paragraph.**

- Insert the container in the appliance.



- Insert the plug in the power socket. The  key will flash to indicate that the appliance is connected to electricity supply.





- Press the  key to enable the keys.

### MANUAL OPERATION



- Press the  ; set the temperature by pressing



- Press the  key, set the cooking time by pressing the  keys.



Press the  key to start cooking.

### PRESET PROGRAMS



- Press the  key and select one of the preset programs.



Press the  key to start cooking.

### During cooking

The display shows the set temperature and the remaining cooking time.



- Press the  key to modify the temperature by pressing the  keys.



- Press the  key to modify the cooking time by pressing the  keys.



- Press the  key to temporarily stop the cooking (pause) and press it again to continue cooking.



- Press the  key for about 3 seconds to interrupt the program (ventilation remains on for a few seconds).

*NOTE: some food must be stirred half way through cooking (refer to “PROGRAMS AND SETTINGS” paragraph). In this case, remove the container from the appliance, paying attention to touch the handle only. The appliance turns off when the container is removed. Shake the container and place it back in the appliance. The fryer reactivates when the container is inserted again and the cooking cycle starts from the moment when it has been interrupted.*

- Once the time is up, the timer emits an acoustic signal, the display shows “End” and the appliance turns off (ventilation remains on for a few seconds).

Remove the container and check cooking is complete. On the contrary, place the container back in and set more minutes.

- Once cooking is complete, remove the container (2) and pour food in a proper and heat-resistant container.













- Reposition the container (2) in the fryer.

- Disconnect the appliance from the power outlet and let it cool down.

- Clean the container and the basket as indicated in the “CLEANING AND MAINTENANCE” paragraph.

## (EN) PROGRAMS AND SETTINGS

List of programs:

Icon	Function	Preset values		Adjusting field		Notes
		Time (min)	Temperature (°C)	Time (min)	Temperature (°C)	
-	Manual (DIY)	-	-	1 - 90	60 - 200	-
	French fries	15	190	10 - 25	160 – 200	Shake the food every 6-7 minutes.
	Chicken legs	25	200	10 - 25	160 – 200	Flip over the food after 10 minutes
	Chicken wings	20	200	10 - 25	100 – 200	Flip over the food after 10 minutes
	Fish	18	180	10 - 20	160 – 200	Flip over the food after 10 minutes
	Beef	10	200	10 - 25	100 – 200	Flip over the food after 10 minutes
	Shrimps	9	200	5 - 20	160 – 200	Flip over the food after 5 minutes
	Cake in a cup	10	160	10 - 60	100 – 200	-
	Pizza	17	160	10 - 30	100 – 200	-
	Mushrooms	10	180	5 - 20	100 – 200	-
	Meat skewers	15	200	10 - 25	100 – 200	-
	Toast	6	160	5 - 20	100 – 200	-
	Cookies	10	180	10 - 25	100 – 200	-

The following table outlines the indicative information to cook various food.  
 The values indicated can vary based on the dimensions of the ingredients, the quantity and the type.  
 Avoid cooking particularly fatty foods (e.g. sausages).

Food	Time (min)	Temp. (°C)	note
<b>CHIPS</b>			
frozen thin cut chips	12-25	200	shake
frozen chunky chips	12-25	200	shake
homemade chips *	18-25	180	shake
homemade wedges *	18-22	180	shake
homemade diced potatoes *	12-25	180	shake
* 1 - Peel and slice the potatoes 2 - Carefully wash and dry 3 - Pour a half tablespoon of oil in the bowl, add the potatoes and mix them to season them. 4 - Remove the potatoes so the excess oil stays in the bowl. Put the potatoes in the basket. NOTE: for crispier potatoes, cut smaller pieces or use a little more oil			
roast potatoes	15-22	180	shake
gratin potatoes	18-22	180	shake
<b>MEAT AND POULTRY</b>			
steak	8-16	180	
pork chop	10-15	180	
hamburger	7-18	180	
sausage	13-15	180	
chicken breast	10-22	180	
spring roll	8-12	200	pre-heat the appliance and shake during cooking
frozen chicken nuggets	6-15	200	pre-heat the appliance and shake during cooking
frozen fishfingers	6-15	200	pre-heat the appliance
Frozen bread	8-15	180	pre-heat the appliance
stuffed vegetables	15	180	
<b>SNACKS</b>			
cake	20-25	160	Use specific oven containers
savoury pie	20-22	180	Use specific oven containers
muffin	15-18	200	Use specific oven containers
desserts	20	160	Use specific oven containers

## (EN) CLEANING AND MAINTENANCE

**Disconnect the plug from the socket and let the appliance cool down well before cleaning it.**

In order to clean the appliance, use a soft or slight damp cloth.

Never use abrasives or chemical solvents.

Do not use very wet substances, liquids or cloths to prevent water from entering into the appliance and irreparably damaging it.

Never use abrasive sponges to clean the inside of the appliance.

To clean the heating resistor, use a brush or a dry cloth to remove any food residue.



To clean the basket (3) and the container (2), use hot water, washing up liquid for washing dishes by hand and a nonabrasive sponge; DO NOT WASH IN THE DISHWASHER.

Do not clean the container, the basket and inside the appliance with metal tools or abrasive materials to avoid damaging the non-stick coating.

Do not use the appliance if the non-stick coating is damaged.

**NEVER IMMERSE THE APPLIANCE INTO THE WATER.**

## (EN) TROUBLESHOOTING

Problem	Cause	Solution
The appliance does not work	Timer off	Set timer
The chips are not cooked	Too much food in the basket	Reduce the quantity of food in the basket
	The temperature set is too low	Increase the cooking temperature
Food is not evenly cooked	During cooking, the food was not mixed	Cook for another few minutes, keeping the food mixed and see "PROGRAMS AND SETTINGS"
The fried food is not crispy	Food was used which is suitable for a traditional oil fryer.	Use food suitable for oven cooking or consult "PROGRAMS AND SETTINGS"
White smoke is coming from the appliance	Fatty ingredients	As indicated in "PROGRAMS AND SETTINGS", avoid cooking excessively fatty food
	The container contains fatty residue from previous used	Clean the container and/or basket well after each use

## (EN) DISPOSAL

### PACKAGING

To respect the environment, the packaging material must be disposed of correctly, respecting separate collection.

Check the provisions of your municipality.



### USER INFORMATION

**"Implementation of Directive 2012/19/EU on Waste Electrical and Electronic Equipment (WEEE)"**, pertaining to reduced use of hazardous substances in electrical and electronic equipment, as well as to waste disposal.

The symbol of the crossed-out wheeled bin on the equipment or on its packaging indicates that the product must be disposed of separately from other waste at the end of its service life.

The user must therefore take the dismissed equipment to suitable separate collection centres for electrical and electronic waste.

For more details, please contact the appropriate local authority.

Suitable segregated collection of the equipment for subsequent recycling, treatment or environmentally-friendly disposal helps prevent damage to the environment and to human health, and encourages the re-use and/or recycling of the materials that make up the equipment.

Abusive disposal of the product by the user shall result in the application of administrative fines in accordance with the laws in force.

## (EN) WARRANTY

---

### Conditions

**The warranty is valid for 24 months from the date of purchase.**

This warranty is valid only if it is correctly filled in and accompanied by the tax receipt proving the date of purchase.

The appliance must be delivered exclusively to our authorised Service Centre.

By warranty we mean the replacement or repair of appliance components that are faulty from the start due to manufacturing defects.

However, assistance (for a fee) is also guaranteed for products out of warranty.

The consumer is the owner of the rights applicable by the national legislation governing the sale of consumer goods; this warranty is without prejudice to those rights.

The manufacturer declines all responsibility for any damage to people, animals or things resulting from improper use of the appliance and failure to comply with the instructions indicated in the appropriate instruction booklet.

### Limitations

All warranty rights and all our responsibilities expire if the device has been:

- Tampered with by unauthorised personnel.
- Used, stored or transported in an inappropriate way.

In any case, loss of performance related to the aesthetics of the product or similar that does not compromise the essence of the functions is excluded from the warranty.

If, despite the careful selection of materials and our commitment to making the product you have just purchased, you find any defects, or if you need information, we recommend that you call your local dealer.

**Importőr:**

**MULTIKOMPLEX BUDAPEST KFT.**  
A páraelszívók szakértője... 1995 óta

**H-1211 Budapest Mansfeld Péter utca 27.**  
**(Volt Bajáki Ferenc utca)**  
**tel.: +(36-1) 427 0325, +(36-1) 427-0326;**  
**fax: +(36-1) 427 0327**

**[www.multikomplex.hu](http://www.multikomplex.hu)**



**Ardes**

Poly Pool S.p.A. Via Sottocorna, 21/B  
24020 Parre (Bérgamo) - Olaszország  
Tel. +39 035 4104000 r.a. - Fax +39 035 702716  
<http://www.ardes.it> - e-mail: [polypool@polypool.it](mailto:polypool@polypool.it)

MADE IN CHINA

ARFRYA04.230320